



РАМА-ПЛЮС пружинный механизм

для рулонных
штор



Цвет
фурнитуры:



белый

ширина - максимум 140 см (см.спецификацию)
минимум 40 см (см.спецификацию)

высота - максимум 200 см (см.спецификацию)

управление - пружинное

утяжелитель - утяжелитель Рама-Плюс

монтаж - на раму



Рама-Плюс
пружинный
механизм

РАМА-ПЛЮС

пружинный механизм

Габаритные размеры механизма

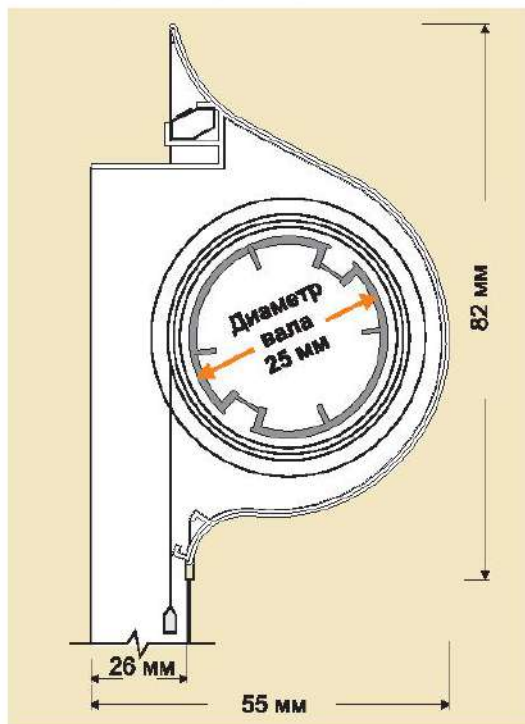

«Рама-Плюс» - конструкция, предназначенная для установки рулонных штор на любые металлопластиковые окна без сверления отверстий.

- Современный дизайн
- Установка без сверления отверстий
- Не требуется дополнительная сборка перед установкой
- Легкость монтажа
- Простая и удобная конструкция
- Не препятствует открыванию окон
- Возможна установка на мансардных и наклонных окнах без ограничения по углу наклона
- Конструкция органично сочетается с металлопластиковыми окнами
- Рулонные шторы максимально перекрывают световой проем, исключая попадание света в помещение.

Изделие поставляется в собранном виде, не требующем дополнительной сборки. Внутри рамы уже закреплена рулонная штора. «Рама-Плюс» легко монтируется и может быть заменена без применения специальных инструментов. После демонтажа системы «Рама-Плюс» на окне не остается следов.

! Заказ на изделие, размеры которого отличаются от рекомендуемых, принимаются по согласованию.

Замеры

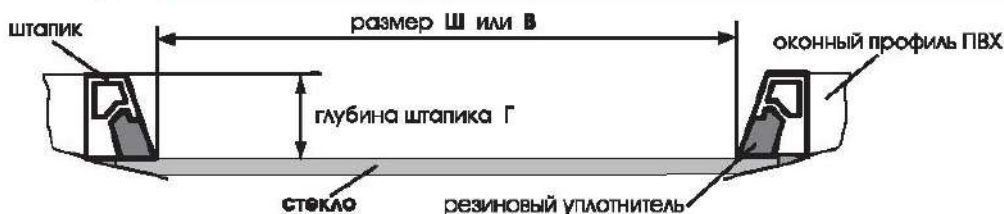

1. Ширина - Ш и высота - В светового проема (размеры видимого стекла; размеры снимаются по краям резинового уплотнителя: Ш и В)
2. Глубина штапика - Г (размер от края штапика до стекла). Точность замеров ± 1 мм

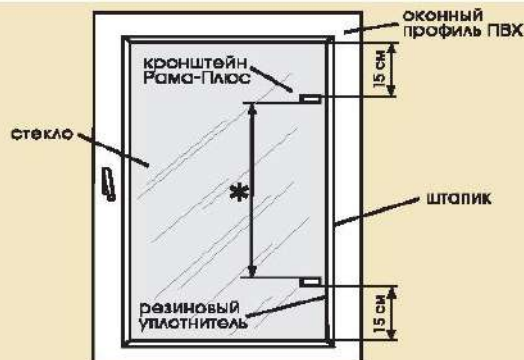

Установите кронштейны Рама-Плюс под резиновый уплотнитель на расстоянии 15 см от верхнего и нижнего края стекла.

* при необходимости 3-й кронштейн устанавливается посередине между верхним и нижним

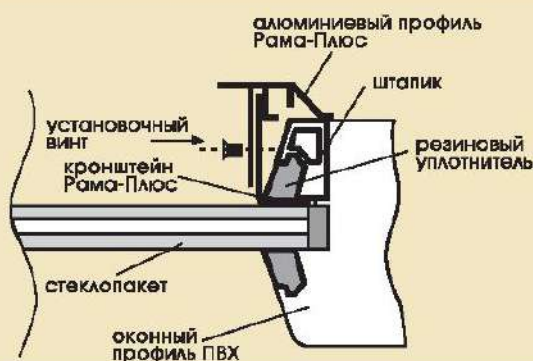

Установите раму на кронштейны, зафиксируйте её с помощью установочных винтов в кронштейнах Рама-Плюс через отверстия в алюминиевом профиле.

РАМА-ПЛЮС

пружинный механизм

Комплектация:

- Рама из алюминиевого профиля в комплекте с рулонной шторой
- Расширительный профиль (по заказу)
- Комплект кронштейнов и установочных винтов (количество по заказу)

Рекомендации по уходу

Ткань пропитана специальным пылеотталкивающим составом.

Ткань нельзя перегибать. Рекомендована сухая чистка.

Окрашенную алюминиевую раму рекомендовано чистить влажной салфеткой без применения абразивных средств

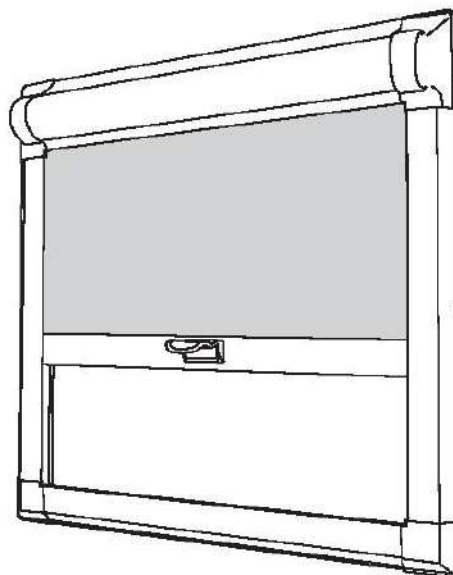

Установка

1. Закрепите кронштейны под резиновый уплотнитель на расстоянии 15 см от верхнего и нижнего края стекла (рис. А).

При высоте рамы свыше одного метра промежуточные кронштейны устанавливаются посередине между верхними и нижними.

2. Установите раму на кронштейны (рис. Б).

По заказу Рама Плюс дополнительно комплектуется расширительным профилем, который рекомендуется использовать, если глубина штапика находится в диапазоне от 7 до 15 мм.

3. Зафиксируйте установочные винты в кронштейнах через отверстия в профиле Рама Плюс, предварительно плотно прижав раму к оконному профилю.



рис А



рис Б

РАМА-ПЛЮС

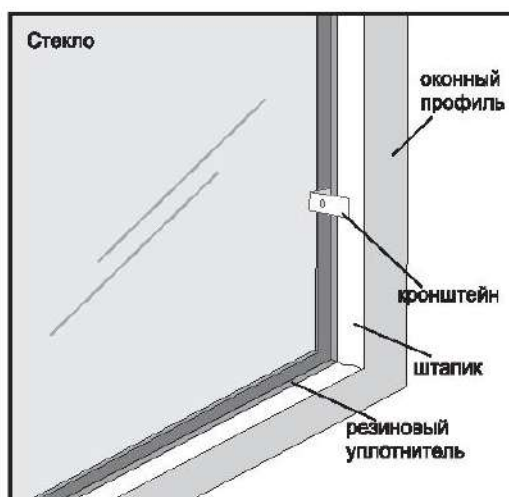
пружинный механизм

Управление шторой

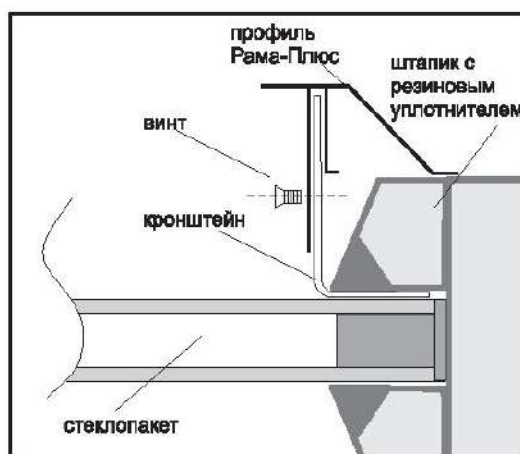
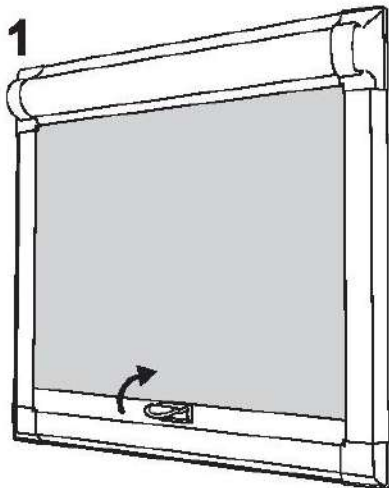

Снятие фиксации шторы

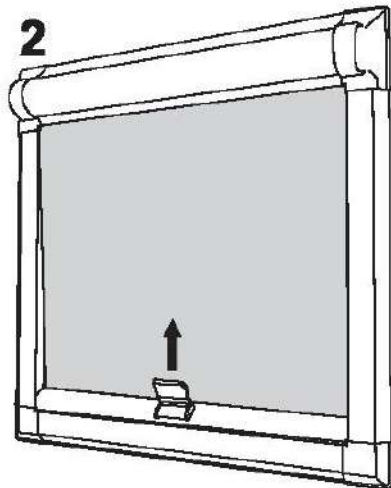

Подъём шторы на нужную высоту

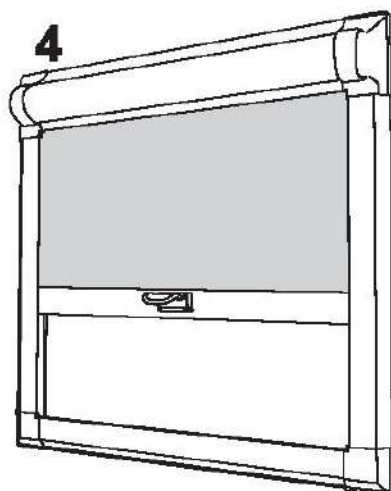
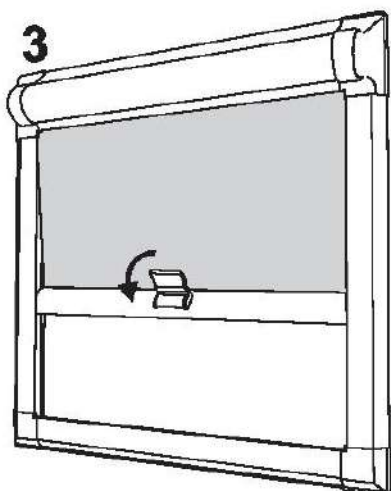

Фиксация шторы на нужной высоте.

